

Dell™ Inspiron™ 1545 Servicehandbok

[Innan du börjar](#)

[Kåpa](#)

[Hårddisk](#)

[Minne](#)

[Optisk enhet](#)

[Processorns kylfläns](#)

[Processor](#)

[Centrumkåpa](#)

[Tangentbord](#)

[Internt kort med Bluetooth® trådlös teknik](#)

[Strömförsörjningskort](#)

[Bildskärm](#)

[Kamera \(tillval\)](#)

[Handledsstöd](#)

[Högtalare](#)

[Dotterkort](#)

[Moderkort](#)

[Trådlöst Mini-Card-kort](#)

[Ljudkontaktskydd](#)

[Kylfläkt](#)

[USB-förlängningssladd](#)



[Laddningskort](#)

[Knappcells batteri](#)

[Batterihakmontering](#)

[Flasha BIOS](#)

Varningar och upplysningar

-  **OBS!** Detta meddelande innehåller viktig information som kan hjälpa dig att få ut mer av din dator.
-  **ANMÄRKNING:** Här visas information om potentiell skada på maskinvaran eller dataförlust, samt hur du undviker detta.
-  **VARNING!** En varning signalerar risk för skada på egendom eller person, eller livsfara.

Informationen i detta dokument kan ändras utan föregående varning.
© 2009 Dell Inc. Med ensamrätt.

Återgivning i någon form utan skriftligt tillstånd från Dell Inc. är strängt förbjuden.

Varumärken som används i den här texten: *Dell*, *Inspiron* och *DELL*-logotypen är varumärken som tillhör Dell Inc.; *Bluetooth* är ett registrerat varumärke som tillhör Bluetooth SIG, Inc. och används av Dell under licens; *Microsoft*, *Windows*, *Windows Vista* och *Windows Vista-startknappslogotypen* är antingen varumärken eller registrerade varumärken som tillhör Microsoft Corporation i USA och/eller andra länder.

Övriga varumärken kan användas i dokumentet som hänvisning till antingen de enheter som gör anspråk på varumärkena eller deras produkter. Dell Inc. fransäger sig allt ägarintresse av andra varumärken än sina egna.

Modell PP41L

Mars 2009 Rev. A01

[Tillbaka till innehåll-sidan](#)

Ljudkontaktskydd

Dell™ Inspiron™ 1545 Servicehandbok

- [Ta bort ljudkontaktskyddet](#)
- [Sätta tillbaka ljudkontaktskyddet](#)

⚠ VARNING! Innan du utför något arbete inuti datorn ska du läsa säkerhetsinstruktionerna som medföljde datorn. Mer information om säkert handhavande finns på Regulatory Compliance Homepage på www.dell.com/regulatory_compliance.

- **ANMÄRKNING:** Undvik elektrostatiska urladdningar genom att jorda dig själv. Använd ett antistatarmband eller vidrör en omålad metallyta (till exempel en kontakt på datorns baksida) med jämna mellanrum.
- **ANMÄRKNING:** För att undvika skador på moderkortet ska batteriet tas ur (se [Innan du arbetar inuti datorn](#)) innan du arbetar inuti datorn.
- **ANMÄRKNING:** Reparationer av datorn får endast utföras av kvalificerade servicetekniker. Skador som uppstår till följd av service som inte har godkänts av Dell omfattas inte av garantin.

Ta bort ljudkontaktskyddet

1. Följ anvisningarna i [Innan du börjar](#).
2. Ta bort moderkortet (se [Ta ur moderkortet](#)).
3. Lyft ljudkontaktskyddet och ta bort det från datorn.

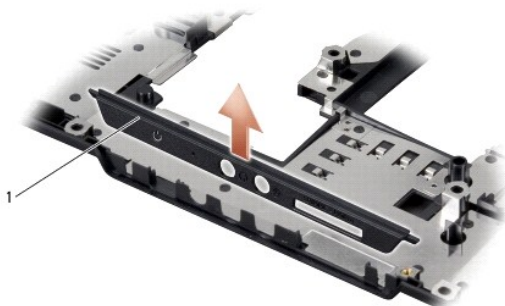

1	Ijudkontaktskydd
---	------------------

Sätta tillbaka ljudkontaktskyddet

1. Placera ljudkontaktskyddet på datorn.
2. Sätt tillbaka moderkortet (se [Sätta tillbaka moderkortet](#)).

[Tillbaka till innehåll-sidan](#)

[Tillbaka till innehåll-sidan](#)

Kåpa

Dell™ Inspiron™ 1545 Servicehandbok

- [Ta bort kåpan](#)
- [Sätta tillbaka kåpan](#)

- ⚠ **WARNING!** Innan du utför något arbete inuti datorn ska du läsa säkerhetsinstruktionerna som medföljde datorn. Mer information om säkert handhavande finns på Regulatory Compliance Homepage på www.dell.com/regulatory_compliance.
- ⚠ **WARNING!** Stäng av datorn, ta ur nätadaptern från vägguttaget och datorn, koppla bort modemmet från telefonjacket och datorn och ta bort alla andra externa sladdar från datorn innan du genomför följande procedurer.
- 🔍 **ANMÄRKNING:** Undvik elektrostatiska urladdningar genom att jorda dig själv. Använd ett antistatarmband eller vidrör en omålad metallyta (till exempel en kontakt på datorns baksida) med jämna mellanrum.
- 🔍 **ANMÄRKNING:** För att undvika skador på moderkortet ska batteriet tas ur (se [Innan du arbetar inuti datorn](#)) innan du arbetar inuti datorn.
- 🔍 **ANMÄRKNING:** Reparationer av datorn får endast utföras av kvalificerade servicetekniker. Skador som uppstår till följd av service som inte har godkänts av Dell omfattas inte av garantin.

Ta bort kåpan

1. Kontrollera att datorn är avstängd.
2. Ta bort batteriet (se [Innan du arbetar inuti datorn](#)).
3. Lossa de fyra fästskruvarna på undersidan och lyft kåpan från datorn i vinkel, enligt bilden.

- ⚠ **WARNING!** Rör inte vid processorns kylfläns. Processorns komponenter skall endast avlägsnas av utbildad supportpersonal.

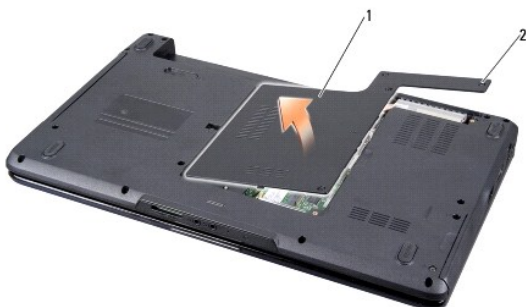

1	kåpa	2	fästskruvar (4)
---	------	---	-----------------

Sätta tillbaka kåpan

1. Rikta in flikarna på kåpan mot datorns undersida.
2. Dra åt de fyra skruvarna på kåpan.
3. Skjut in batteriet i batterifacket tills det klickar fast på plats.

[Tillbaka till innehåll-sidan](#)

[Tillbaka till innehåll-sidan](#)

Batterihakmontering

Dell™ Inspiron™ 1545 Servicehandbok

- [Ta bort batterispärrenheten](#)
- [Sätt tillbaka batterispärmonteringen](#)

⚠ VARNING! Innan du utför något arbete inuti datorn ska du läsa säkerhetsinstruktionerna som medföljde datorn. Mer information om säkert handhavande finns på Regulatory Compliance Homepage på www.dell.com/regulatory_compliance.

- ➡ **ANMÄRKNING:** Undvik elektrostatiska urladdningar genom att jorda dig själv. Använd ett antistatarmband eller vidrör en omålad metallyta (till exempel en kontakt på datorns baksida) med jämna mellanrum.
- ➡ **ANMÄRKNING:** För att undvika skador på moderkortet ska batteriet tas ur (se [Innan du arbetar inuti datorn](#)) innan du arbetar inuti datorn.
- ➡ **ANMÄRKNING:** Reparationer av datorn får endast utföras av kvalificerade servicetekniker. Skador som uppstår till följd av service som inte har godkänts av Dell omfattas inte av garantin.

Ta bort batterispärrenheten

1. Följ anvisningarna i [Innan du arbetar inuti datorn](#).
2. Ta bort moderkortet (se [Ta ur moderkortet](#)).
3. Tryck på plastspännena för att frigöra batterispärrenheten.
4. Ta bort fjädern från öglen som håller den på plats.
5. Lyft ur spärrenheten ur datorn.

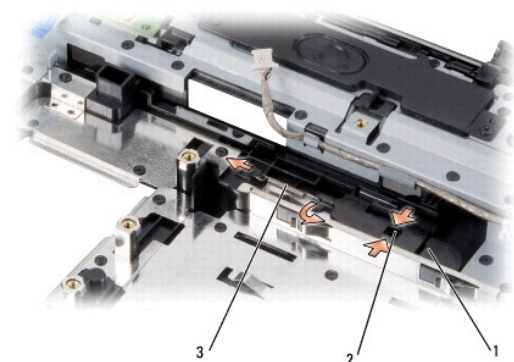

1	batterihakmontering	2	plastspänne
3	fjäder		

Sätt tillbaka batterispärmonteringen

1. Placera batterispärrenheten i skåran på datorn.
2. Använd en liten skruvmejsel för att placera fjädern på öglen i datorns bas.
Kontrollera att den nymonterade spärren kan röra sig obehindrat när den trycks ner och släpps upp.
- ➡ **ANMÄRKNING:** Innan du sätter på datorn skall du sätta tillbaka alla skruvar och säkerställa att inte lösa skruvar blir kvar i datorn. Om du inte gör det kan datorn skadas.
3. Sätt tillbaka moderkortet (se [Sätta tillbaka moderkortet](#)).

[Tillbaka till innehållsidan](#)

[Tillbaka till innehåll-sidan](#)

Innan du börjar

Dell™ Inspiron™ 1545 Servicehandbok

- [Rekommenderade verktyg](#)
- [Stänga av datorn](#)
- [Innan du arbetar inuti datorn](#)

Det här avsnittet beskriver hur du tar ut och installerar komponenter i datorn. Om inget annat nämns förutsätter varje procedur följande:

- 1 Du har genomfört stegen i [Stänga av datorn](#) och [Innan du arbetar inuti datorn](#).
- 1 Du har läst säkerhetsinformationen som medföljde datorn.
- 1 En komponent kan bytas ut eller – om den köpts separat – installeras i omvänd ordning jämfört med borttagningsproceduren.



Rekommenderade verktyg

Procedurerna i detta dokument kan kräva att följande verktyg används:

- 1 Liten platt skruvmejsel
- 1 Krysspårmejsel (Phillips)
- 1 Extraktionsverktyg för processorer
- 1 Cd-skiva för uppgradering av BIOS

Stänga av datorn

➡ **ANMÄRKNING:** Undvik att data går förlorade genom att spara och stänga alla öppna filer och avsluta alla program innan du stänger av datorn.

1. Spara och stäng alla öppna filer samt avsluta alla öppna program.
2. I Windows Vista® klickar du på Start , på pilen  och sedan på **Stäng av**.
Datorn stängs av när operativsystemets avstängningsprocedur är klar.
3. Kontrollera att datorn och alla anslutna enheter är avstängda. Om datorn och anslutna enheter inte stängs av automatiskt när du stänger av operativsystemet trycker du och håller ned PÅ-knappen i åtminstone åtta till tio sekunder, tills datorn stängs av.

Innan du arbetar inuti datorn

Använd följande säkerhetsinstruktioner som hjälp för att skydda dig och datorn mot potentiella skador.

⚠ **WARNING! Innan du utför något arbete inuti datorn ska du läsa säkerhetsinstruktionerna som medföljde datorn. Mer information om säkert handhavande finns på Regulatory Compliance Homepage på www.dell.com/regulatory_compliance.**

- ➡ **ANMÄRKNING:** Hantera komponenter och kort varsamt. Rör inte komponenterna eller kontakterna på ett kort. Håll ett kort i dess kanter eller med hjälp av dess metallmonteringskonsol. Håll alltid komponenten, t.ex. en processor, i kanterna och aldrig i stiften.
- ➡ **ANMÄRKNING:** Reparationer av datorn får endast utföras av kvalificerade servicetekniker. Skador som uppstår till följd av service som inte har godkänts av Dell omfattas inte av garantin.
- ➡ **ANMÄRKNING:** Dra i kontakten eller dragfliken, inte i själva kabeln, när du kopplar loss en kabel. Vissa kablar har kontakter med låsflikar. Tryck i så fall in låsflikarna innan du kopplar ur kabeln. När du drar isär kontaktdonen håller du dem korrekt riktade för att undvika att kontaktstiften böjs. Se även till att båda kontakterna är korrekt inriktade innan du kopplar in kabeln.
- ➡ **ANMÄRKNING:** För att undvika att skada datorn ska du genomföra följande åtgärder innan du börjar arbeta i den.

1. Se till att arbetsytan är ren och plan så att inte datorkåpan skadas.
2. Stäng av datorn (se [Stänga av datorn](#)).
3. Om datorn är ansluten (dockad) till en dockningsstation frigör du den. Mer information finns i dokumentationen som medföljde dockningsstationen.

➡ **ANMÄRKNING:** Om du skall koppla loss en nätverkskabel kopplar du första bort den från datorn och sedan från nätverksenheten.

4. Koppla bort alla tele- och nätverkskablar från datorn.

5. Mata ut eventuella installerad kort från ExpressCard-kortplatsen och 8-i-1- minneskortläsaren.

6. Koppla loss datorn och alla anslutna enheter från eluttagen.

➔ **ANMÄRKNING:** För att förhindra skada på moderkortet måste du ta bort batteriet från batterifacket innan du underhåller datorn.

➔ **ANMÄRKNING:** Undvik skada på datorn genom att enbart använda batteriet som är utformat för den här speciella Dell-datorn. Använd inte batterier utformade för andra Dell-datorer.

7. Vänd datorn upp och ner.

8. Skjut frigöringsspärren för batteriet åt sidan och håll kvar den.

9. Skjut ut batteriet från batterifacket.



1	batteriets frigöringsspak	2	batteri
---	---------------------------	---	---------

10. Tryck på strömbrytaren så att moderkortet jordas.

[Tillbaka till innehåll-sidan](#)

[Tillbaka till innehåll-sidan](#)

Flasha BIOS

Dell™ Inspiron™ 1545 Servicehandbok

- [Flasha BIOS från en cd-skiva](#)
- [Flasha BIOS från hårddisken](#)

Om en cd-skiva för BIOS-uppgradering medföljer den nya processorn eller moderkortet flashar du BIOS från cd-skivan. Om du inte har en cd-skiva för BIOS-uppgradering flashar du BIOS från hårddisken.

Flasha BIOS från en cd-skiva

1. Kontrollera att nätadaptern är ansluten och att huvudbatteriet är korrekt insatt.

 **OBS!** Om du använder en cd-skiva för BIOS-uppdateringen ställer du in datorn så att den startar från cd-skivan innan du sätter i cd-skivan.

2. Sätt i cd-skivan för BIOS-uppgradering och starta om datorn.

Följ instruktionerna på skärmen. Datorn fortsätter med startprocessen och uppdaterar den nya BIOS-kretsen. När uppdateringen är avslutad startas datorn om automatiskt.

3. Tryck på <F2> under POST för att starta systeminstallationsprogrammet.
 4. Klicka på **Load Defaults** (läs in standardvärden) och klicka på **OK** i popupfönstret om du vill återställa standardinställningarna för datorn.
 5. Ta bort cd-skivan för BIOS-uppgradering från enheten.
 6. Tryck på <Esc> och klicka på **Yes (Ja)** i popupfönstret för att spara konfigurationsändringarna.
 7. BIOS-uppdateringen slutförs och datorn startas om automatiskt.
-

Flasha BIOS från hårddisken

1. Kontrollera att nätadaptern är ansluten, att huvudbatteriet är korrekt insatt och att en nätverkskabel är ansluten.
 2. Slå på strömmen till datorn.
 3. Leta reda på den senaste BIOS-uppdateringsfilen till datorn på support.dell.com.
 4. Hämta filen genom att klicka på **Download Now** (hämta nu).
 5. Om fönstret **Export Compliance Disclaimer** (godkännande av exportbestämmelser) visas klickar du på **Yes, I Accept this Agreement** (ja, jag accepterar avtalet).
Fönstret **Filhämtning** visas.
 6. Klicka på **Spara filen på en disk** och klicka sedan på **OK**.
Fönstret **Spara i** visas.
 7. Visa menyn **Spara i** genom att klicka på nedpil, välj **Skrivbord** och klicka sedan på **Spara**.
Filen hämtas till skrivbordet.
 8. Klicka på **Stäng** om fönstret **Hämtningen är slutförd** visas.
Filikonen visas på skrivbordet, och har samma namn som den nedladdade BIOS-uppdateringsfilen.
 9. Dubbelklicka på ikonen på skrivbordet och följ anvisningarna på skärmbilden.
-

[Tillbaka till innehåll-sidan](#)

[Tillbaka till innehåll-sidan](#)

Internt kort med Bluetooth® trådlös teknik

Dell™ Inspiron™ 1545 Servicehandbok

- [Ta bort kortet](#)
- [Sätta tillbaka kortet](#)

⚠ VARNING! Innan du utför något arbete inuti datorn ska du läsa säkerhetsinstruktionerna som medföljde datorn. Mer information om säkert handhavande finns på Regulatory Compliance Homepage på www.dell.com/regulatory_compliance.

- ➡ **ANMÄRKNING:** Undvik elektrostatiska urladdningar genom att jorda dig själv. Använd ett antistatarmband eller vidrör en omålad metallyta (till exempel en kontakt på datorns baksida) med jämna mellanrum.
- ➡ **ANMÄRKNING:** För att undvika skador på moderkortet ska batteriet tas ur (se [Innan du arbetar inuti datorn](#)) innan du arbetar inuti datorn.
- ➡ **ANMÄRKNING:** Reparationer av datorn får endast utföras av kvalificerade servicetekniker. Skador som uppstår till följd av service som inte har godkänts av Dell omfattas inte av garantin.

Om du beställde ett kort med Bluetooth trådlös teknik med datorn har det redan installerats.

Ta bort kortet

1. Följ anvisningarna i [Innan du börjar](#).
 2. Ta bort centrumkåpan (se [Ta bort centrumkåpan](#)).
 3. Ta bort tangentbordet (se [Ta bort tangentbordet](#)).
 4. Ta bort den skruv som håller Bluetooth-kortet på plats och lyft ut kortet från datorn.
- ➡ **ANMÄRKNING:** Var mycket försiktig när du tar bort kabelkortet. Kabelkortet är fastklistrat vid datorn. Försök inte lossa kabelkortet genom att dra i kabeln.
5. Bänd loss kabelkortet från datorn med hjälp av en ritspenna av plast eller en skruvmejsel.
 6. Ta bort kabeln från kabeldragningen.

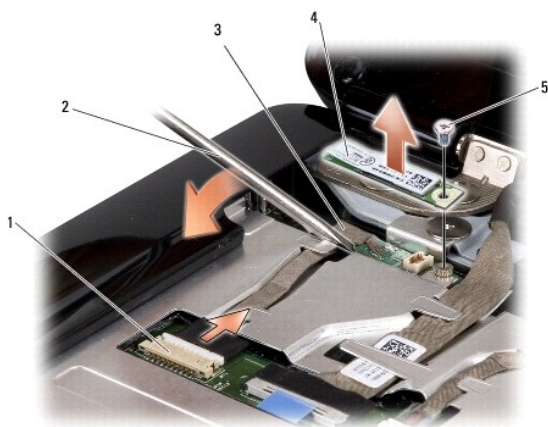

1	kabelkontakt	2	skruvmejsel
3	kabelkort	4	Bluetooth-kort
5	skruv		

7. Koppla bort kabeln från moderkortskontakten.
8. Ta bort kabelkortet från datorn.

Sätta tillbaka kortet

1. Sätt tillbaka kabelkortet.
2. Dra kabeln genom kabelhållarna.
3. Anslut kabeln till kontakten på moderkortet.
4. Sätt tillbaka skruven som håller Bluetooth-kortet på plats.
5. Sätt tillbaka tangentbordet (se [Sätta tillbaka tangentbordet](#)).
6. Sätt tillbaka centrumkåpan (se [Sätta tillbaka centrumkåpan](#)).
7. Skjut in batteriet i batterifacket tills det klickar fast på plats.

[Tillbaka till innehålls-sidan](#)

[Tillbaka till innehåll-sidan](#)

Kamera (tillval)

Dell™ Inspiron™ 1545 Servicehandbok

- [Ta bort kameran](#)
- [Sätta tillbaka kameran](#)

⚠ VARNING! Innan du utför något arbete inuti datorn ska du läsa säkerhetsinstruktionerna som medföljde datorn. Mer information om säkert handhavande finns på Regulatory Compliance Homepage på www.dell.com/regulatory_compliance.

- **ANMÄRKNING:** Undvik elektrostatiska urladdningar genom att jorda dig själv. Använd ett antistatarmband eller vidrör en omålad metallyta (till exempel en kontakt på datorns baksida) med jämna mellanrum.
- **ANMÄRKNING:** För att undvika skador på moderkortet ska batteriet tas ur (se [Innan du arbetar inuti datorn](#)) innan du arbetar inuti datorn.
- **ANMÄRKNING:** Reparationer av datorn får endast utföras av kvalificerade servicetekniker. Skador som uppstår till följd av service som inte har godkänts av Dell omfattas inte av garantin.

Ta bort kameran

1. Följ anvisningarna i [Innan du börjar](#).
2. Ta bort bildskärmsmonteringen (se [Ta bort bildskärmsenheten](#)).
3. Ta bort bildskärmsinfattningen (se [Ta bort bildskärmsinfattningen](#)).
4. Ta bort bildskärmspanelen (se [Ta bort bildskärmspanelen](#)).
5. Ta bort de fyra skruvarna som håller kamerakorthållarna på plats.
6. Ta bort kamerakorthållarna.
7. Koppla loss kamerakabeln från kontakten på moderkortet.
8. Ta bort kamerakortet.

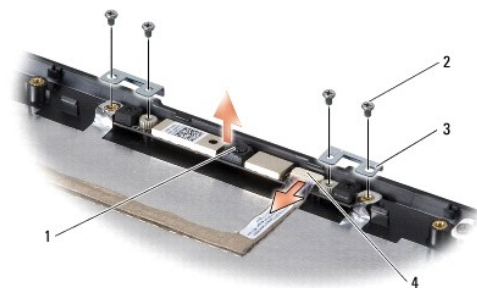

1	kamera	2	skruvar (4)
3	kamerakorthållare (2)	4	kontakt för kamerakabel

Sätta tillbaka kameran

1. Rikta in kamerakortet med skruvhålen.
2. Sätt tillbaka kamerakorthållarna.
3. Sätt tillbaka de fyra skruvarna som håller kamerakorthållarna på plats på bildskärmen.
4. Anslut kamerasladden till kontakten på kamerakortet.
5. Sätt tillbaka bildskärmspanelen (se [Sätta tillbaka bildskärmspanelen](#)).

-
6. Sätt tillbaka bildskärmsinfattningen (se [Sätta tillbaka bildskärmsinfattningen](#)).
 7. Sätt tillbaka bildskärmsmonteringen (se [Sätta tillbaka bildskärmsmonteringen](#)).

[Tillbaka till innehåll-sidan](#)

[Tillbaka till innehåll-sidan](#)

Centrumkåpa

Dell™ Inspiron™ 1545 Servicehandbok

- [Ta bort centrumkåpan](#)
- [Sätta tillbaka centrumkåpan](#)

⚠ VARNING! Innan du utför något arbete inuti datorn ska du läsa säkerhetsinstruktionerna som medföljde datorn. Mer information om säkert handhavande finns på Regulatory Compliance Homepage på www.dell.com/regulatory_compliance.

- ➡ **ANMÄRKNING:** Undvik elektrostatiska urladdningar genom att jorda dig själv. Använd ett antistatarmband eller vidrör en omålad metallyta (till exempel en kontakt på datorns baksida) med jämna mellanrum.
- ➡ **ANMÄRKNING:** För att undvika skador på moderkortet ska batteriet tas ur (se [Innan du arbetar inuti datorn](#)) innan du arbetar inuti datorn.
- ➡ **ANMÄRKNING:** Reparationer av datorn får endast utföras av kvalificerade servicetekniker. Skador som uppstår till följd av service som inte har godkänts av Dell omfattas inte av garantin.

Ta bort centrumkåpan

1. Följ anvisningarna i [Innan du börjar](#).
2. Ta bort de två skruvarna som fäster centrumkåpan vid datorns bas.



3. Vänd datorn rätt igen och öppna bildskärmen så långt som möjligt.

➡ **ANMÄRKNING:** Var mycket försiktig när du tar bort centrumkåpan. Kåpan är mycket ömtålig.

4. För försiktigt upp centrumkåpan med ett plastverktyg från baksidan av datorn.
5. Lyft bort centrumkåpan från datorn.



1	centrumkåpa
---	-------------

Sätta tillbaka centrumkåpan

1. Rikta in krokarna under centrumkåpan och knäpp fast den.
2. Vänd datorn upp och ned och sätt tillbaka de två skruvarna som håller fast centrumkåpan i datorns bas.
3. Skjut in batteriet i batterifacket tills det klickar fast på plats.

[Tillbaka till innehåll-sidan](#)

[Tillbaka till innehåll-sidan](#)

Laddningskort

Dell™ Inspiron™ 1545 Servicehandbok

- [Ta bort laddningskortet](#)
- [Sätta tillbaka laddningskortet](#)

⚠ VARNING! Innan du utför något arbete inuti datorn ska du läsa säkerhetsinstruktionerna som medföljde datorn. Mer information om säkert handhavande finns på Regulatory Compliance Homepage på www.dell.com/regulatory_compliance.

- **ANMÄRKNING:** Undvik elektrostatiska urladdningar genom att jorda dig själv. Använd ett antistatarmband eller vidrör en omålad metallyta (till exempel en kontakt på datorns baksida) med jämna mellanrum.
- **ANMÄRKNING:** För att undvika skador på moderkortet ska batteriet tas ur (se [Innan du arbetar inuti datorn](#)) innan du arbetar inuti datorn.
- **ANMÄRKNING:** Reparationer av datorn får endast utföras av kvalificerade servicetekniker. Skador som uppstår till följd av service som inte har godkänts av Dell omfattas inte av garantin.

Ta bort laddningskortet

1. Följ anvisningarna i [Innan du börjar](#).
2. Ta bort moderkortet (se [Ta ur moderkortet](#)).
3. Ta bort de två skruvarna som håller fast laddningskortet i datorns bas.
4. Lyft ut laddningskortet från datorns bas.



1	laddningskortet	2	skruvar (2)
---	-----------------	---	-------------

Sätta tillbaka laddningskortet

1. Sätt laddningskortet i datorns bas.
2. Sätt tillbaka de två skruvarna som håller fast laddningskortet i datorns bas.
3. Sätt tillbaka moderkortet (se [Sätta tillbaka moderkortet](#)).

[Tillbaka till innehåll-sidan](#)

[Tillbaka till innehåll-sidan](#)

Knappcellsbatteri

Dell™ Inspiron™ 1545 Servicehandbok

- [Ta bort knappcellsbatteriet](#)
- [Sätta tillbaka knappcellsbatteriet](#)

⚠ VARNING! Innan du utför något arbete inuti datorn ska du läsa säkerhetsinstruktionerna som medföljde datorn. Mer information om säkert handhavande finns på Regulatory Compliance Homepage på www.dell.com/regulatory_compliance.

- ➡ **ANMÄRKNING:** Undvik elektrostatiska urladdningar genom att jorda dig själv. Använd ett antistatarmband eller vidrör en omålad metallyta (till exempel en kontakt på datorns baksida) med jämna mellanrum.
- ➡ **ANMÄRKNING:** För att undvika skador på moderkortet ska batteriet tas ur (se [Innan du arbetar inuti datorn](#)) innan du arbetar inuti datorn.
- ➡ **ANMÄRKNING:** Reparationer av datorn får endast utföras av kvalificerade servicetekniker. Skador som uppstår till följd av service som inte har godkänts av Dell omfattas inte av garantin.

Ta bort knappcellsbatteriet

1. Följ anvisningarna i [Innan du börjar](#).
2. Ta bort moderkortet (se [Ta ur moderkortet](#)).
3. Vänd moderkortet upp och ned.
4. Använd en plastpinne för att trycka knappcellsbatteriet framåt och uppåt för att frigöra det från dess plats.

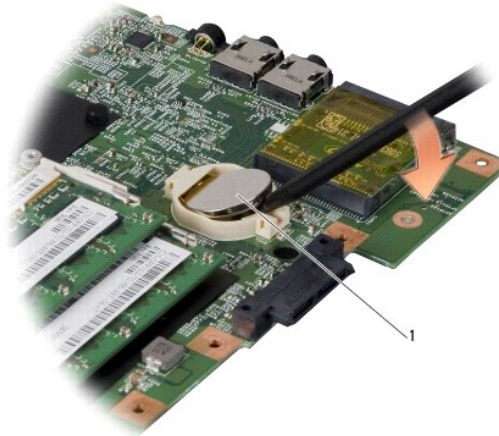

1	knappcellsbatteri
---	-------------------

Sätta tillbaka knappcellsbatteriet

1. Sätt tillbaka knappcellsbatteriet med den positiva (+) sidan uppåt.
2. Sätt tillbaka moderkortet (se [Sätta tillbaka moderkortet](#)).

[Tillbaka till innehåll-sidan](#)

[Tillbaka till innehåll-sidan](#)

Processor

Dell™ Inspiron™ 1545 Servicehandbok

- [Ta bort processorn](#)
- [Installera processorn](#)

⚠ VARNING! Innan du utför något arbete inuti datorn ska du läsa säkerhetsinstruktionerna som medföljde datorn. Mer information om säkert handhavande finns på Regulatory Compliance Homepage på www.dell.com/regulatory_compliance.

- ➡ **ANMÄRKNING:** Undvik elektrostatiska urladdningar genom att jorda dig själv. Använd ett antistatarmband eller vidrör en omålad metallyta (till exempel en kontakt på datorns baksida) med jämna mellanrum.
- ➡ **ANMÄRKNING:** För att förhindra oregelbunden anslutning mellan ZIF-sockelns kamskruv och processorn när du tar loss eller sätter tillbaka processorn, trycker du lätt på mitten av processorn medan du vrider på kamskruven.
- ➡ **ANMÄRKNING:** Håll skruvmejseln lodrätt mot processorn när du vrider på kamskruven, för att undvika att processorn skadas.
- ➡ **ANMÄRKNING:** För att undvika skador på moderkortet ska batteriet tas ur (se [Innan du arbetar inuti datorn](#)) innan du arbetar inuti datorn.
- ➡ **ANMÄRKNING:** Reparationer av datorn får endast utföras av kvalificerade servicetekniker. Skador som uppstår till följd av service som inte har godkänts av Dell omfattas inte av garantin.

Ta bort processorn

1. Följ anvisningarna i [Innan du börjar](#).
 2. Ta bort kåpan (se [Ta bort kåpan](#)).
 3. Ta bort processorns kylfläns (se [Ta bort processorns kylfläns](#)).
- ➡ **ANMÄRKNING:** När du tar loss processorn ska du dra den rakt upp. Var försiktig så du inte böjer stiften på processorn.
4. När ZIF-sockeln ska lossas, använd en liten plan skruvmejsel och vrid ZIF-sockelns kamskruv motsols till kamstoppet.
ZIF-sockelns kamskruv fäster processorn till moderkortet. Observera pilen på ZIF-sockelns kamskruv.

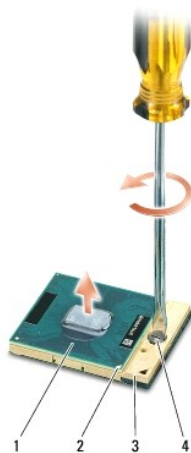

1	processor	2	processorns stift-1-hörn	3	ZIF-sockel
4	kamskruv till ZIF-sockel				

5. Använd ett extraktionsverktyg för processorer för att ta bort processorn.

Installera processorn

➡ **ANMÄRKNING:** Se till att kamskruven är i helt öppet läge innan du sätter i processorn. Det krävs ingen kraft för att sätta i processorn på rätt sätt i ZIF-sockeln.

➡ **ANMÄRKNING:** En processor som inte är riktigt placerad kan resultera i en intermitterant anslutning eller permanent skada på mikroprocessorn och ZIF-sockeln.

1. Rikta in processorns stift-1-hörn så att den pekar mot triangeln på ZIF- sockeln och placera processorn i ZIF-sockeln.

När processorn är riktigt placerad är alla fyra hörn i samma höjd. Om ett eller flera av processorns hörn är högre än de andra är den inte placerad riktigt.

➡ **ANMÄRKNING:** För att förhindra oregelbunden anslutning mellan ZIF-sockelns kamskruv och processorn när du tar loss eller sätter tillbaka processorn, trycker du lätt på mitten av processorn medan du vrider på kamskruven.

2. Skruva åt ZIF-sockeln genom att vrida kamskruvarna medsols för att fästa processorn i moderkortet.
3. Dra av skyddsplasten från kylplattan och fäst plattan till den del av processorns kylfläns som täcker processorn.
4. Sätt tillbaka kylflänsen (se [Sätta tillbaka processorns kylfläns](#)).
5. Sätt tillbaka kåpan (se [Sätta tillbaka kåpan](#)).
6. Skjut in batteriet i batterifacket tills det klickar fast på plats.
7. Uppdatera BIOS med hjälp av cd-skivan för BIOS-uppgradering (se [Flasha BIOS](#)).

[Tillbaka till innehåll-sidan](#)

[Tillbaka till innehåll-sidan](#)

Processorns kylfläns

Dell™ Inspiron™ 1545 Servicehandbok

- [Ta bort processorns kylfläns](#)
- [Sätta tillbaka processorns kylfläns](#)

⚠ VARNING! Innan du utför något arbete inuti datorn ska du läsa säkerhetsinstruktionerna som medföljde datorn. Mer information om säkert handhavande finns på Regulatory Compliance Homepage på www.dell.com/regulatory_compliance.

- **ANMÄRKNING:** Undvik elektrostatiska urladdningar genom att jorda dig själv. Använd ett antistatarmband eller vidrör en omålad metallyta (till exempel en kontakt på datorns baksida) med jämna mellanrum.
- **ANMÄRKNING:** För att undvika skador på moderkortet ska batteriet tas ur (se [Innan du arbetar inuti datorn](#)) innan du arbetar inuti datorn.
- **ANMÄRKNING:** Reparationer av datorn får endast utföras av kvalificerade servicetekniker. Skador som uppstår till följd av service som inte har godkänts av Dell omfattas inte av garantin.

Ta bort processorns kylfläns

1. Följ anvisningarna i [Innan du börjar](#).
2. Ta bort kåpan (se [Ta bort kåpan](#)).
3. Lossa de fem fästskruvarna som fäster processorns kylfläns till moderkortet.

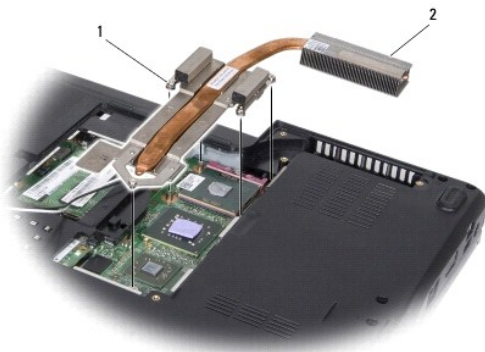

1	fästskruvar (5)	2	processorns kylfläns
---	-----------------	---	----------------------

4. Lyft bort processorns kylfläns från datorn.

Sätta tillbaka processorns kylfläns

⚠ OBS! Den ursprungliga kylplattan kan återanvändas om den ursprungliga processorn och dess kylfläns sätts tillbaka tillsammans. Om antingen processorn eller dess kylfläns byts ut använder du den kylplatta som medföljer i satsen för att säkerställa kylning.

⚠ OBS! Detta förfarande förutsätter att du redan har tagit bort processorns kylfläns och ska sätta tillbaka det.

1. Ta bort skyddsplasten från kylplattan och fäst den på den del av kylflänsen som täcker processorn.
2. Placera processorns kylfläns på moderkortet.
3. Dra åt de fem fästskruvarna som fäster processorns kylfläns till moderkortet.
4. Sätt tillbaka kåpan (se [Sätta tillbaka kåpan](#)).

5. Skjut in batteriet i batterifacket tills det klickar fast på plats.

[Tillbaka till innehåll-sidan](#)

[Tillbaka till innehåll-sidan](#)

Dotterkort

Dell™ Inspiron™ 1545 Servicehandbok

- [Ta bort dotterkortet](#)
- [Sätta tillbaka dotterkortet](#)

- ⚠ **WARNING!** Innan du utför något arbete inuti datorn ska du läsa säkerhetsinstruktionerna som medföljde datorn. Mer information om säkert handhavande finns på Regulatory Compliance Homepage på www.dell.com/regulatory_compliance.
- ➡ **ANMÄRKNING:** Undvik elektrostatiska urladdningar genom att jorda dig själv – använd ett antistatarmband eller vidrör en omålad metallyta (t.ex. datorns baksida) med jämna mellanrum.
- ➡ **ANMÄRKNING:** För att undvika skador på moderkortet ska batteriet tas ur (se [Innan du arbetar inuti datorn](#)) innan du arbetar inuti datorn.
- ➡ **ANMÄRKNING:** Reparationer av datorn får endast utföras av kvalificerade servicetekniker. Skador som uppstår till följd av service som inte har godkänts av Dell omfattas inte av garantin.

Ta bort dotterkortet

1. Följ anvisningarna i [Innan du börjar](#).
2. Ta bort handledsstödet ([Ta bort handledsstödet](#)).
3. Ta bort de tre skruvarna som håller dotterkortet på plats.
4. Lyft ut dotterkortet från datorn.

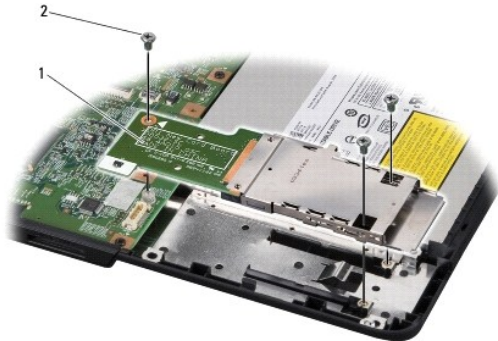

1	dotterkort	2	skruvar (3)
---	------------	---	-------------

Sätta tillbaka dotterkortet

1. Rikta in dotterkortet mot moderkortet och skruvhålen på datorn.
2. Sätt tillbaka de tre skruvarna som håller dotterkortet på plats.
- ➡ **ANMÄRKNING:** Innan du sätter på datorn skall du sätta tillbaka alla skruvar och säkerställa att inte lösa skruvar blir kvar i datorn. Om du inte gör det kan datorn skadas.
3. Sätt tillbaka handledsstödet ([Sätta tillbaka handledsstödet](#)).

[Tillbaka till innehåll-sidan](#)

[Tillbaka till innehåll-sidan](#)

Bildskärm

Dell™ Inspiron™ 1545 Servicehandbok

- [Bildskärmsenhet](#)
- [Bildskärmsramen](#)
- [Bildskärmspanel](#)
- [Bildskärmspanelens kabel](#)
- [Bildskärmsväxelriktare](#)

⚠ VARNING! Innan du utför något arbete inuti datorn ska du läsa säkerhetsinstruktionerna som medföljde datorn. Mer information om säkert handhavande finns på Regulatory Compliance Homepage på www.dell.com/regulatory_compliance.

⚡ **ANMÄRKNING:** Undvik elektrostatiska urladdningar genom att jorda dig själv. Använd ett antistatarmband eller vidrör en omålad metallyta (till exempel en kontakt på datorns baksida) med jämna mellanrum.

⚡ **ANMÄRKNING:** För att undvika skador på moderkortet ska batteriet tas ur (se [Innan du arbetar inuti datorn](#)) innan du arbetar inuti datorn.

⚡ **ANMÄRKNING:** Reparationer av datorn får endast utföras av kvalificerade servicetekniker. Skador som uppstår till följd av service som inte har godkänts av Dell omfattas inte av garantin.

Bildskärmsenhet

Ta bort bildskärmsenheten

🔍 **OBS!** Platsen för Mini-Card-kortet kan variera beroende på vilken typ av bildskärmskort som datorn har stöd för. Om du vill söka efter det bildskärmskort som används i datorn klickar du på Start → Kontrollpanelen → System → Enhetshanteraren → **Bildskärmskort**.

1. Följ anvisningarna i [Innan du börjar](#).
2. Ta bort centrumkåpan (se [Ta bort centrumkåpan](#)).
3. Ta bort kåpan (se [Ta bort kåpan](#)).
4. Ta bort Mini-Card-sladdarna från Mini-Card-kortet om det finns några.
5. Notera hur sladdarna sitter och lossa försiktigt antensladdarna för Mini-Card-kortet från kabelhållarna.

ATI Mobility Radeon:

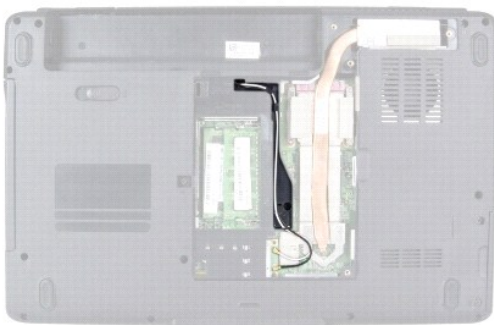

Mobile Intel® GMA:

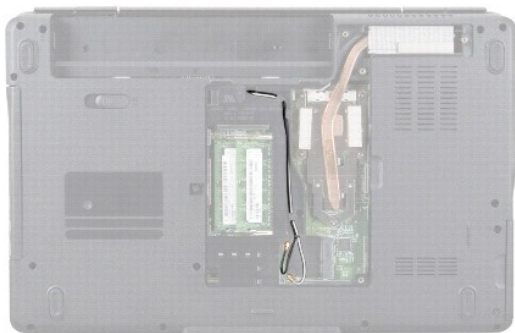

6. Ta bort de två skruvarna från datorn.



7. Vänd datorn upp och ner.

8. Ta bort tangentbordet (se [Ta bort tangentbordet](#)).

9. Notera hur sladdarna sitter och lossa försiktigt antenssladdarna för Mini- Card-kortet från kabelhållarna och dra sladdarna ut genom moderkortet så att de inte sitter i datorn.

10. Dra i skärmsladdens flik för att ta loss skärmsladden från kontakten på moderkortet.

11. Koppla bort kamerasladden (tillval) från moderkortets kontakt.

12. Notera hur sladdarna sitter och lossa försiktigt sladdarna från kabelhållarna.

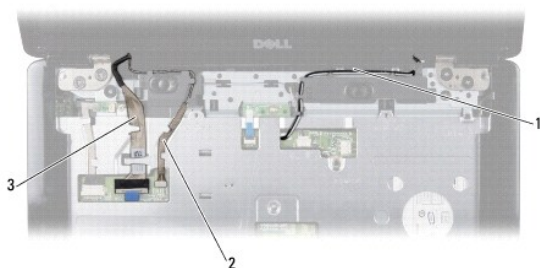

1	dragning för antennkablar för Mini-Card-kort	2	dragning för kamerasladd (tillval)
3	dragning för bildskärmsladd		

13. Ta bort de fyra skruvarna (två på vardera sidan) som håller bildskärmsenheten på plats.

14. Lyft bort bildskärmsenheten från datorn.

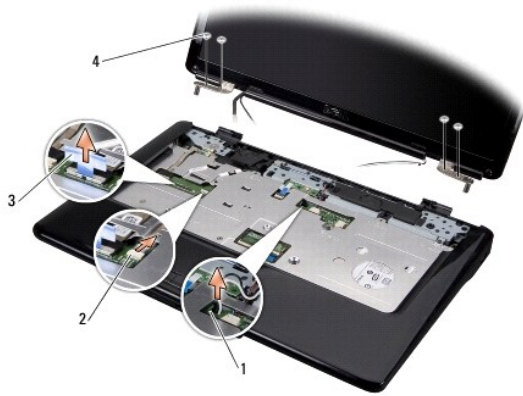

1	dragningskåra för antennkabel för Mini-Card-kort	2	kamerasladdkontakt (tillval)
3	dragflik på bildskärmskabel	4	skruvar (4)

Sätta tillbaka bildskärmsmonteringen

- Placera bildskärmsenheten på plats och sätt tillbaka de fyra skruvarna (två på vardera sidan) som håller bildskärmsenheten på plats.
- Dra kamerasladden (tillval) och bildskärmsladden genom kabelhållarna och anslut sladdarna till motsvarande moderkortscontacter.
- Dra Mini-Card-antennablarna till deras kabelhållare på handledsstödet och genom moderkortet.
- Sätt tillbaka tangentbordet (se [Sätta tillbaka tangentbordet](#)).
- Sätt tillbaka centrumkåpan (se [Sätta tillbaka centrumkåpan](#)).
- Sätt tillbaka de två skruvarna på datorn.
- Slå på datorn och dra Mini-Card-antennablarna genom kabelhållarna.
- Anslut lämpliga antennkablar till Mini Card-kortet. I nedanstående tabell visas färgschemat för antennablarna för det Mini-Card-kort som datorn har stöd för.

Kontakter på Mini-Card-kortet	Färgschema för antennkablar
WLAN (2 antennkablar)	
Huvudentennkabel för WLAN (vit triangel)	vit
Hjälpantennkabel för WLAN (svart triangel)	svart

- Sätt tillbaka kåpan (se [Sätta tillbaka kåpan](#)).

ANMÄRKNING: Innan du sätter på datorn skall du sätta tillbaka alla skruvar och säkerställa att inte lösa skruvar blir kvar i datorn. Om du inte gör det kan datorn skadas.

- Skjut in batteriet i batterifacket tills det klickar fast på plats.

Bildskärmsramen

Ta bort bildskärmsinfattningen

ANMÄRKNING: Bildskärmsramen är mycket ömtålig. Var försiktig när du tar ur den så att den inte skadas.

1. Ta bort bildskärmsmonteringen (se [Ta bort bildskärmsenheten](#)).
2. Ta bort de sex skruvskydden i gummi.
3. Ta bort fästskruven och de fem skruvarna som håller bildskärmsramen på plats.
4. Lossa försiktigt den inre kanten av bildskärmsramen med fingrarna.
5. Ta bort bildskärmsramen.



1	bildskärmsinfattning	2	skruvar (5)
3	skruvskydd i gummi (6)	4	fast monterad skruv

Sätta tillbaka bildskärmsinfattningen

1. Sätt tillbaka bildskärmsinfattningen i rätt position över bildskärmspanelen och knäpp den försiktigt på plats.
2. Sätt tillbaka de fem skruvarna och dra åt fästskruven.
3. Sätt tillbaka de sex skruvskydden i gummi.
4. Sätt tillbaka bildskärmsmonteringen (se [Sätta tillbaka bildskärmsmonteringen](#)).

Bildskärmspanel

Ta bort bildskärmspanelen

1. Ta bort bildskärmsmonteringen (se [Ta bort bildskärmsenheten](#)).
2. Ta bort bildskärmsinfattningen (se [Bildskärmsramen](#)).
3. Ta bort de två skruvarna som håller bildskärmspanelen på plats.
4. Ta bort de två skruvarna som håller växelriktarkortet på plats.

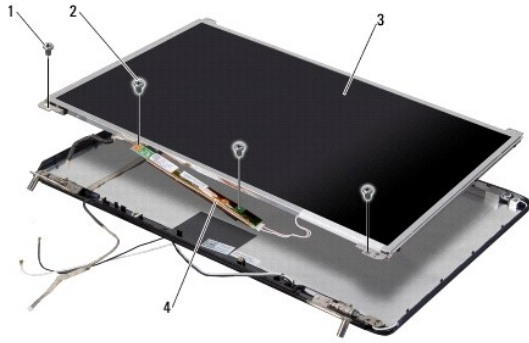

1	skruvar för bildskärmspanelen (2)	2	skruvar för växelriktarkortet (2)
3	bildskärmspanel	4	växelriktarkort

5. Ta loss kablarna från kontakterna på vardera sida av växelriktarkortet.
6. Ta bort kabeln till bildskärmspanelen (se [Ta bort bildskärmspanelens kabel](#)).
7. Ta bort de sex skruvarna (tre på vardera sidan) som fäster bildskärmspanelens hållare vid bildskärmspanelen.

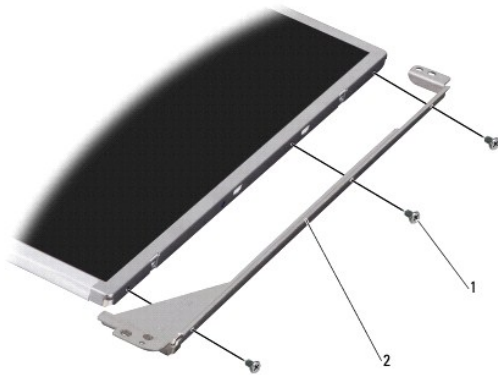

1	skruvar (6)	2	bildskärmsfäste (2)
---	-------------	---	---------------------

Sätta tillbaka bildskärmspanelen

1. Fäst bildskärmspanelens hållare på bildskärmspanelen med de sex skruvarna (tre på vardera sidan).
 2. Sätt tillbaka kabeln till bildskärmspanelen (se [Sätta tillbaka bildskärmspanelens kabel](#)).
 3. Sätt tillbaka sladdarna i kontakterna på vardera sida av växelriktaren.
 4. Rikta in bildskärmspanelen och växelriktarkortet mot bildskärmen.
 5. Sätt tillbaka de två skruvarna som håller bildskärmspanelen på plats.
 6. Sätt tillbaka de två skruvarna som håller växelriktarkortet på plats.
 7. Sätt tillbaka bildskärmsinfattningen (se [Sätta tillbaka bildskärmsinfattningen](#)).
 8. Sätt tillbaka bildskärmsmonteringen (se [Sätta tillbaka bildskärmsmonteringen](#)).
-

Bildskärmspanelens kabel

Ta bort bildskärmspanelens kabel

 **OBS!** Kablarna till bildskärmspanelen och dess kontakter kan variera i utseende beroende på vilken bildskärmspanel du har beställt.

1. Ta bort bildskärmsmonteringen (se [Ta bort bildskärmsenheten](#)).
2. Ta bort bildskärmsinfattningen (se [Bildskärmsramen](#)).
3. Ta bort bildskärmspanelen (se [Bildskärmspanel](#)).
4. Vänd på bildskärmspanelen och placera den på ett rent underlag.

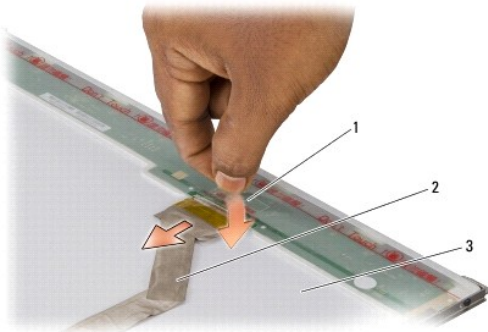

1	tejp som fäster bildskärmspanelens sladd till den övre kontakten	2	kabel till bildskärmspanelen
3	bildskärmspanelens baksida		

5. Lyft tejpens som håller sladden till bildskärmspanelen till den övre kontakten och koppla från sladden från kontakten.

Sätta tillbaka bildskärmspanelens kabel

1. Sätt tillbaka bildskärmens sladd i övre kontakten
2. Sätt tillbaka bildskärmspanelen (se [Sätta tillbaka bildskärmspanelen](#)).
3. Sätt tillbaka bildskärmsinfattningen (se [Sätta tillbaka bildskärmsinfattningen](#)).
4. Sätt tillbaka bildskärmsmonteringen (se [Sätta tillbaka bildskärmsmonteringen](#)).

Bildskärmsväxelriktare

Ta bort bildskärmsväxelriktaren

1. Ta bort bildskärmsmonteringen (se [Ta bort bildskärmsenheten](#)).
2. Ta bort bildskärmsinfattningen (se [Ta bort bildskärmsinfattningen](#)).
3. Ta bort bildskärmspanelen (se [Ta bort bildskärmspanelen](#)).
4. Ta loss kablarna från kontakterna på vardera sida av växelriktarkortet.

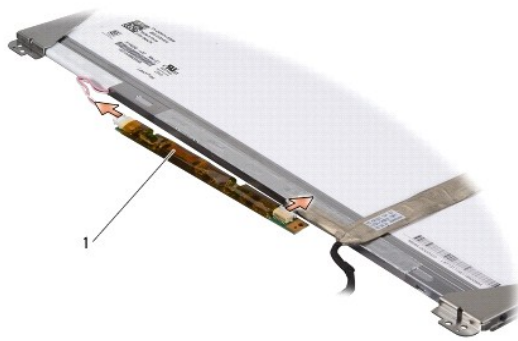

1	växelriktarkort
---	-----------------

5. Lyft bort växelriktarkortet från bildskärmspanelen.

Sätta tillbaka bildskärmsväxelriktaren

1. Sätt tillbaka sladdarna i kontakterna på vardera sida av växelriktaren.
2. Sätt tillbaka bildskärmspanelen (se [Sätta tillbaka bildskärmspanelen](#)).
3. Sätt tillbaka bildskärmsinfattningen (se [Sätta tillbaka bildskärmsinfattningen](#)).
4. Sätt tillbaka bildskärmsmonteringen (se [Sätta tillbaka bildskärmsmonteringen](#)).

[Tillbaka till innehåll-sidan](#)

[Tillbaka till innehåll-sidan](#)

Kylfläkt

Dell™ Inspiron™ 1545 Servicehandbok

- [Ta bort kylfläkten](#)
- [Sätta tillbaka kylfläkten](#)

⚠ VARNING! Innan du utför något arbete inuti datorn ska du läsa säkerhetsinstruktionerna som medföljde datorn. Mer information om säkert handhavande finns på Regulatory Compliance Homepage på www.dell.com/regulatory_compliance.

- **ANMÄRKNING:** Undvik elektrostatiska urladdningar genom att jorda dig själv. Använd ett antistatarmband eller vidrör en omålad metallyta (till exempel en kontakt på datorns baksida) med jämna mellanrum.
- **ANMÄRKNING:** För att undvika skador på moderkortet ska batteriet tas ur (se [Innan du arbetar inuti datorn](#)) innan du arbetar inuti datorn.
- **ANMÄRKNING:** Reparationer av datorn får endast utföras av kvalificerade servicetekniker. Skador som uppstår till följd av service som inte har godkänts av Dell omfattas inte av garantin.

Ta bort kylfläkten

1. Följ anvisningarna i [Innan du börjar](#).
2. Ta bort moderkortet (se [Ta ur moderkortet](#)).
3. Ta bort de två skruvarna som håller kylfläkten på plats i datorn.
4. Lyft bort kylfläkten från datorn.

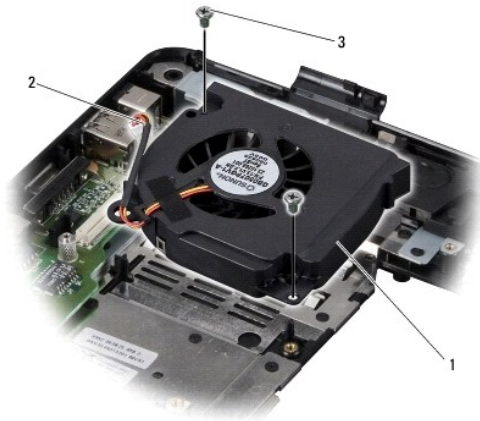

1	kylfläkt	2	kylfläktskabel
3	skruvar (2)		

Sätta tillbaka kylfläkten

- **⚠ OBS!** Den ursprungliga kylplattan kan återanvändas om den ursprungliga processorn och dess kylfläns sätts tillbaka tillsammans. Om antingen processorn eller dess kylfläns byts ut använder du den kylplatta som medföljer i satsen för att säkerställa kylning.
- **⚠ OBS!** Detta förfarande förutsätter att du redan har tagit bort kylfläkten och är redo att sätta tillbaka den.

1. Sätt tillbaka kylfläkten.
2. Sätt tillbaka de två skruvarna som håller fläkten på plats i datorn.
3. Sätt tillbaka moderkortet (se [Sätta tillbaka moderkortet](#)).

[Tillbaka till innehåll-sidan](#)

[Tillbaka till innehåll-sidan](#)

Hårddisk

Dell™ Inspiron™ 1545 Servicehandbok

- [Ta bort hårddisken](#)
- [Byta ut hårddisken](#)

⚠ VARNING! Om du tar bort hårddisken från datorn medan enheten är varm, ska du *inte vidröra* hårddiskens metallhölje.

⚠ VARNING! Innan du utför något arbete inuti datorn ska du läsa säkerhetsinstruktionerna som medföljde datorn. Mer information om säkert handhavande finns på Regulatory Compliance Homepage på www.dell.com/regulatory_compliance.

➡ **ANMÄRKNING:** Stäng av datorn (se [Stänga av datorn](#)) innan du tar ut hårddisken. Annars riskerar du att förlora information. Ta inte bort hårddisken medan datorn är påslagen eller i viloläge.

➡ **ANMÄRKNING:** Hårddiskar är extremt bräckliga. Var försiktig vid hantering av hårddisken.

➡ **ANMÄRKNING:** För att undvika skador på moderkortet ska batteriet tas ur (se [Innan du arbetar inuti datorn](#)) innan du arbetar inuti datorn.

➡ **ANMÄRKNING:** Reparationer av datorn får endast utföras av kvalificerade servicetekniker. Skador som uppstår till följd av service som inte har godkänts av Dell omfattas inte av garantin.

☒ **OBS!** Dell garanterar inte att hårddiskar från andra leverantörer är kompatibla med Dells datorer och tillhandahåller inte heller support för hårddiskar från andra leverantörer än Dell.

☒ **OBS!** Om installerar en hårddisk från en annan leverantör än Dell måste du installera ett operativsystem, drivrutiner och verktyg på den nya hårddisken (mer information finns i *Dells teknikhandbok*).

Ta bort hårddisken

1. Följ anvisningarna i [Innan du börjar](#).

2. Ta bort de fyra skruvarna som håller hårddiskenheten på plats i datorn.

3. Skjut ut hårddiskenheten från facket.

➡ **ANMÄRKNING:** När hårddisken inte sitter i datorn ska den förvaras i en skyddande antistatisk förpackning (se "Skydd mot elektrostatisk urladdning" i säkerhetsinstruktionerna som medföljer datorn).

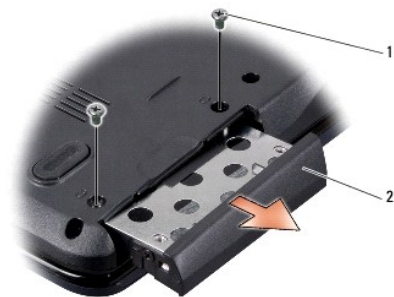

1	skruvar (2)	2	hårddiskmontering
---	-------------	---	-------------------

4. Ta bort de två skruvarna (en på vardera sidan) som håller hårddiskburen och -ramen på plats på hårddisken.

5. Ta bort hårddiskens ram.

6. Lyft hårddiskburen från hårddisken.

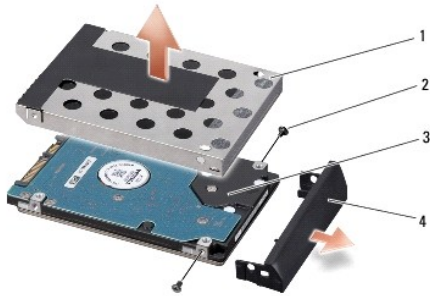

1	hårddiskbur	2	skruvar (2)
3	hårddisk	4	ram för hårddisk

Byta ut hårddisken

1. Packa upp den nya hårddisken.

Spara originalförpackningen till förvaring eller frakt av hårddisken.

➔ **ANMÄRKNING:** Tryck bestämt och jämnt när du skjuter enheten på plats. Om du tar i för mycket kan du skada kontakten.

2. Sätt tillbaka hårddiskburen och -ramen.
3. Sätt tillbaka de två skruvarna (en på vardera sidan) som håller hårddiskburen och -ramen på plats på hårddisken.
4. Skjut in hårddiskenheten i facket.
5. Sätt tillbaka de fyra skruvarna som håller hårddiskenheten på plats i datorn.

➔ **ANMÄRKNING:** Innan du sätter på datorn skall du sätta tillbaka alla skruvar och säkerställa att inte lösa skruvar blir kvar i datorn. Om du inte gör det kan datorn skadas.

6. Skjut in batteriet i facket tills det klickar fast på plats.
7. Installera önskat operativsystem på datorn (se *Dell-Teknikhandboken*).
8. Installera önskat operativsystem på datorn (se *Dell-Teknikhandboken*).

[Tillbaka till innehåll-sidan](#)

[Tillbaka till innehåll-sidan](#)

Tangentbord

Dell™ Inspiron™ 1545 Servicehandbok

- [Ta bort tangentbordet](#)
- [Sätta tillbaka tangentbordet](#)

⚠ VARNING! Innan du utför något arbete inuti datorn ska du läsa säkerhetsinstruktionerna som medföljde datorn. Mer information om säkert handhavande finns på Regulatory Compliance Homepage på www.dell.com/regulatory_compliance.

- ➡ **ANMÄRKNING:** Undvik elektrostatiska urladdningar genom att jorda dig själv. Använd ett antistatarmband eller vidrör en omålad metallyta (till exempel en kontakt på datorns baksida) med jämna mellanrum.
- ➡ **ANMÄRKNING:** För att undvika skador på moderkortet ska batteriet tas ur (se [Innan du arbetar inuti datorn](#)) innan du arbetar inuti datorn.
- ➡ **ANMÄRKNING:** Reparationer av datorn får endast utföras av kvalificerade servicetekniker. Skador som uppstår till följd av service som inte har godkänts av Dell omfattas inte av garantin.

Ta bort tangentbordet

1. Följ anvisningarna i [Innan du börjar](#).
2. Ta bort centrumkåpan (se [Ta bort centrumkåpan](#)).
3. Ta bort de två skruvarna på tangentbordets ovansida.
 - ➡ **ANMÄRKNING:** Tangenterna är ömtåliga och förskjuts lätt och det tar tid att lägga tillbaka dem. Var försiktig när du tar bort och hanterar tangentbordet.
 - ➡ **ANMÄRKNING:** Var försiktig när du tar ur och hanterar tangentbordet. Om du inte är försiktig kan du repa bildskärmspanelen.
4. Dra försiktigt ut tangentbordet från datorn och vänd det så att du kommer åt tangentbordskontakten. Dra inte hårt i tangentbordet.



1	tangentbord	2	skruvar (2)
3	tangentbordsflikar (6)	4	kontaktspärr
5	tangentbordskabel		

5. Lyft kontaktspärren som håller tangentbordskabeln på plats i kontakten på moderkortet och ta loss kabeln.
6. Lyft bort tangentbordet från datorn.

Sätta tillbaka tangentbordet

1. Skjut in tangentbordskabeln i kontakten på moderkortet och tryck ned kontaktspärren som håller tangentbordskabeln på plats i moderkortskontakten.
2. Rikta in flikarna på tangentbordets nedre del med skåror på handledsstödet och skjut in tangentbordet under handledsstödet.

 **ANMÄRKNING:** Tangenterna är ömtåliga och förskjuts lätt och det tar tid att lägga tillbaka dem. Var försiktig när du tar bort och hanterar tangentbordet.

3. Skruva i de två skruvarna på ovansidan av tangentbordet igen.
4. Sätt tillbaka centrumkåpan (se [Sätta tillbaka centrumkåpan](#)).
5. Skjut in batteriet i batterifacket tills det klickar fast på plats.

[Tillbaka till innehåll-sidan](#)

[Tillbaka till innehåll-sidan](#)

Minne

Dell™ Inspiron™ 1545 Servicehandbok

- [Ta bort minnesmodulerna](#)
- [Sätta tillbaka minnesmodulerna](#)

⚠ VARNING! Innan du utför något arbete inuti datorn ska du läsa säkerhetsinstruktionerna som medföljde datorn. Mer information om säkert handhavande finns på Regulatory Compliance Homepage på www.dell.com/regulatory_compliance.

- ➡ **ANMÄRKNING:** Undvik elektrostatiska urladdningar genom att jorda dig själv. Använd ett antistatarmband eller vidrör en omålad metallyta (till exempel en kontakt på datorns baksida) med jämna mellanrum.
- ➡ **ANMÄRKNING:** För att undvika skador på moderkortet ska batteriet tas ur (se [Innan du arbetar inuti datorn](#)) innan du arbetar inuti datorn.
- ➡ **ANMÄRKNING:** Reparationer av datorn får endast utföras av kvalificerade servicetekniker. Skador som uppstår till följd av service som inte har godkänts av Dell omfattas inte av garantin.

Du kan utöka datorns minne genom att montera minnesmoduler på moderkortet. Information om de typer av minne som datorn har stöd för finns i "Specifikationer" i *Installationshandboken*. Installera bara minnesmoduler som är anpassade för datorn.

🔍 OBS! Minnesmoduler som du köper av Dell täcks av datorgarantin.

Datorn har två SODIMM-socklar som är åtkomliga för användaren från datorns undersida. Minnesmodulen DIMM B finns direkt ovanför minnesmodulen DIMM A i datorns bas.

- ➡ **ANMÄRKNING:** Om du behöver sätta in minnesmoduler i två kontakter, sätter du in en minnesmodul i kontakten som är märkt "DIMM A" innan du sätter in en minnesmodul i uttaget som är märkt "DIMM B".

Ta bort minnesmodulerna

1. Följ anvisningarna i [Innan du börjar](#).
2. Ta bort kåpan (se [Ta bort kåpan](#)).
- ➡ **ANMÄRKNING:** Använd inga verktyg när du sårar på fästena som håller fast minnesmodulen. Du kan skada modulens kontakt.
3. Lossa försiktigt fästena på varje sida av minnesmodulens kontakt med fingrarna tills modulen lossnar.
4. Ta bort minnesmodulen från kontakten.

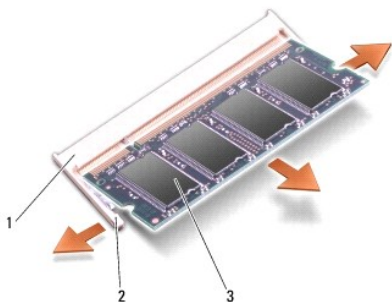

1	kontakt för minnesmodul	2	spärrhakar (2)
3	minnesmodul		

Sätta tillbaka minnesmodulerna

1. Rikta in skåran på kanten av minnesmodulen mot fliken i minnesmodulkontakten.

- Skjut in modulen i sockeln i 45 graders vinkel och tryck sedan modulen nedåt så att den klickar på plats. Om du inte hör den klicka på plats tar du bort modulen och försöker igen.

 **OBS!** Om minnesmodulen inte installerats ordentligt kanske inte datorn går att starta.

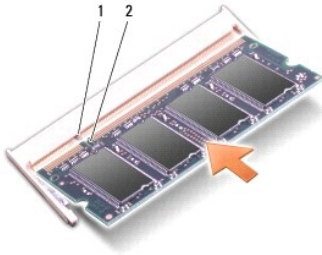

1	flik	2	skåra
---	------	---	-------

 **ANMÄRKNING:** Om det är svårt att stänga skyddet, ta då bort modulen och sätt tillbaka den. Om du tvingar igen skyddet kan datorn skadas.

- Sätt tillbaka kåpan (se [Sätta tillbaka kåpan](#)).
- Sätt in batteriet i batterifacket eller anslut nätadaptern till datorn och till eluttaget.
- Slå på strömmen till datorn.

När datorn startar registrerar den att det finns ytterligare minne och systemkonfigurationen uppdateras automatiskt.

Kontrollera mängden minne som är installerat i datorn genom att klicka på Start  → **Hjälp och support** → **Dell System Information**.

[Tillbaka till innehålls-sidan](#)

[Tillbaka till innehåll-sidan](#)

Trådlöst Mini-Card-kort

Dell™ Inspiron™ 1545 Servicehandbok

- [Ta bort Mini-Card-kortet](#)
- [Sätta tillbaka Mini-Card-kort](#)

- ⚠ **WARNING!** Innan du utför något arbete inuti datorn ska du läsa säkerhetsinstruktionerna som medföljde datorn. Mer information om säkert handhavande finns på [Regulatory Compliance Homepage](http://www.dell.com/regulatory_compliance) på www.dell.com/regulatory_compliance.
- ➡ **ANMÄRKNING:** Undvik elektrostatiska urladdningar genom att jorda dig själv. Använd ett antistatarmband eller vidrör en omålad metallyta (till exempel en kontakt på datorns baksida) med jämna mellanrum.
- ➡ **ANMÄRKNING:** För att undvika skador på moderkortet ska batteriet tas ur (se [Innan du arbetar inuti datorn](#)) innan du arbetar inuti datorn.
- ➡ **ANMÄRKNING:** Reparationer av datorn får endast utföras av kvalificerade servicetekniker. Skador som uppstår till följd av service som inte har godkänts av Dell omfattas inte av garantin.
- 🔍 **OBS!** Dell garanterar inte att Mini-Card-kort från andra leverantörer är kompatibla med Dells datorer och tillhandahåller inte heller support för sådana kort.

Om datorn levererades med ett trådlöst Mini-Card-kort är det redan installerat.

Datorn har stöd för en kortplats för ett Mini-Card-kort i halvhöjd för WLAN.

- 🔍 **OBS!** WLAN-kortplatsen stöder ett halvt Mini-Card-kort.
- 🔍 **OBS!** Beroende på systemets konfiguration vid försäljningstillfället kan det hända att det inte finns något Mini-Card-kort installerat i Mini-Card-kortplatsen.

Ta bort Mini-Card-kortet

- 🔍 **OBS!** Platsen för Mini-Card-kortet kan variera beroende på vilken typ av bildskärmskort som datorn har stöd för. Om du vill söka efter det bildskärmskort som används i datorn klickar du på **Start** → **Kontrollpanelen** → **System** → **Enhetshanteraren** → **Bildskärmskort**.

1. Följ anvisningarna i [Innan du börjar](#).
2. Ta bort följande delar, baserat på den typ av bildskärmskort som datorn har stöd för.
 - 1 Mobile Intel® GMA:
 - Ta bort kåpan (se [Ta bort kåpan](#)).
 - 1 ATI Mobility Radeon:
 - Ta bort moderkortet och vänd på det (se [Ta ur moderkortet](#)).
3. Ta bort Mini-Card-sladdarna från Mini-Card-kortet om det finns några.
4. Lossa skruven som fäster Mini-Card-kortet vid moderkortet.

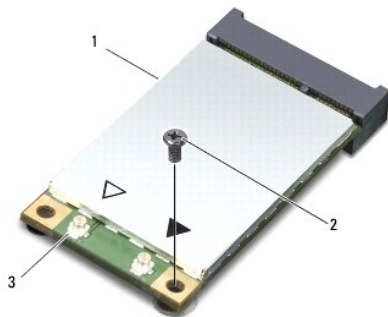

1	Mini-Card-kort	2	skruv	3	antennkabelkontakter (2)
---	----------------	---	-------	---	--------------------------

5. Lyft ut Mini-Card-kortet ut moderkortets kontakt.

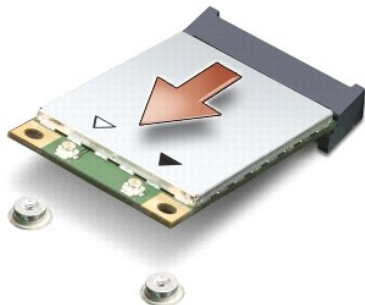

ANMÄRKNING: När Mini-Card-kortet inte sitter i datorn ska det förvaras i en skyddande antistatisk förpackning. För mer information läs avsnittet "Skydd mot elektrostatisk urladdning" i säkerhetsinformationen som medföljde datorn.

Sätta tillbaka Mini-Card-kort

OBS! Platsen för Mini-Card-kortet kan variera beroende på vilken typ av bildskärmskort som datorn har stöd för. Om du vill söka efter det bildskärmskort som används i datorn klickar du på **Start** → **Kontrollpanelen** → **System** → **Enhetshanteraren** → **Bildskärmskort**.

1. Packa upp det nya Mini-Card-kortet ur förpackningen.

ANMÄRKNING: Tryck jämt och bestämt när du skjuter kortet på plats. Om du tar i för mycket kan du skada kontakten.

2. Sätt i Mini-Card-kontakten i lämplig kontakt med en 45 graders vinkel. WLAN-kortets kontakt är t ex märkt med **WLAN**.
3. Tryck ner andra änden av Mini-Card-kortet i kortplatsen på moderkortet.
4. Sätt tillbaka skruven som fäster Mini-Card-kortet vid moderkortet.
5. Anslut lämpliga antennkablar till Mini Card-kortet. I nedanstående tabell visas färgschemat för antennkablar för det Mini-Card-kort som datorn har stöd för.

Kontakter på Mini-Card-kortet	Färgschema för antennkablar
WLAN (2 antennkablar)	
Huvudentennkabel för WLAN (vit triangel)	vit
Hjälpantennkabel för WLAN (svart triangel)	svart

6. Sätt tillbaka följande delar, baserat på den typ av bildskärmskort som datorn har stöd för.

- 1 Mobile Intel® GMA:
 - o Sätt tillbaka kåpan (se [Sätta tillbaka kåpan](#)).
- 1 ATI Mobility Radeon:
 - o Sätt tillbaka moderkortet (se [Sätta tillbaka moderkortet](#)).

7. Skjut in batteriet i batterifacket tills det klickar fast på plats.

8. Installera vid behov datorns drivrutiner och verktygsprogram. Mer information finns i *Dell-teknikhandboken*.

OBS! Om du installerar ett kommunikationskort från en annan källa än Dell måste du installera lämpliga drivenheter och kringutrustning. Mer information om generiska drivrutiner finns i *Dell-teknikhandboken*.

[Tillbaka till innehålls-sidan](#)

[Tillbaka till innehåll-sidan](#)

Optisk enhet

Dell™ Inspiron™ 1545 Servicehandbok

- [Ta bort den optiska enheten](#)
- [Sätta tillbaka den optiska enheten](#)

⚠ VARNING! Innan du utför något arbete inuti datorn ska du läsa säkerhetsinstruktionerna som medföljde datorn. Mer information om säkert handhavande finns på Regulatory Compliance Homepage på www.dell.com/regulatory_compliance.

- **ANMÄRKNING:** Undvik elektrostatiska urladdningar genom att jorda dig själv – använd ett antistatarmband eller vidrör en omålad metallyta (t.ex. datorns baksida) med jämna mellanrum.
- **ANMÄRKNING:** För att undvika skador på moderkortet ska batteriet tas ur (se [Innan du arbetar inuti datorn](#)) innan du arbetar inuti datorn.
- **ANMÄRKNING:** Reparationer av datorn får endast utföras av kvalificerade servicetekniker. Skador som uppstår till följd av service som inte har godkänts av Dell omfattas inte av garantin.

Ta bort den optiska enheten

1. Följ anvisningarna i [Innan du börjar](#).
2. Ta loss skruven som håller den optiska enheten på plats i datorns bas.
3. Tryck ut den optiska enheten från facket med hjälp av en ritspenna av plast eller en skruvmejsel.

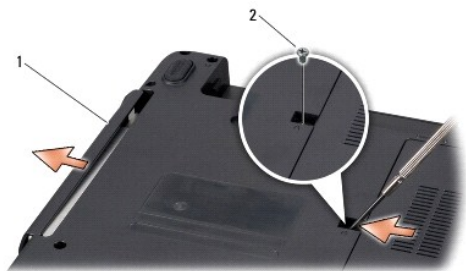

1	optisk enhet	2	skruv
---	--------------	---	-------

Sätta tillbaka den optiska enheten

1. För in den optiska enheten i facket.
2. Sätt tillbaka skruven som håller den optiska enheten på plats på datorn.
3. Skjut in batteriet i batterifacket tills det klickar fast på plats.

[Tillbaka till innehåll-sidan](#)

[Tillbaka till innehåll-sidan](#)

Handledsstöd

Dell™ Inspiron™ 1545 Servicehandbok

- [Ta bort handledsstödet](#)
- [Sätta tillbaka handledsstödet](#)

⚠ WARNING! Innan du utför något arbete inuti datorn ska du läsa säkerhetsinstruktionerna som medföljde datorn. Mer information om säkert handhavande finns på Regulatory Compliance Homepage på www.dell.com/regulatory_compliance.

- **ANMÄRKNING:** Undvik elektrostatiska urladdningar genom att jorda dig själv – använd ett antistatarmband eller vidrör en omålad metallyta (t.ex. datorns baksida) med jämna mellanrum.
- **ANMÄRKNING:** För att undvika skador på moderkortet ska batteriet tas ur (se [Innan du arbetar inuti datorn](#)) innan du arbetar inuti datorn.
- **ANMÄRKNING:** Reparationer av datorn får endast utföras av kvalificerade servicetekniker. Skador som uppstår till följd av service som inte har godkänts av Dell omfattas inte av garantin.

Ta bort handledsstödet

⚠ OBS! Platsen för Mini-Card-kortet kan variera beroende på vilken typ av bildskärmskort som datorn har stöd för. Om du vill söka efter det bildskärmskort som används i datorn klickar du på **Start** → **Kontrollpanelen** → **System** → **Enhetshanteraren** → **Bildskärmskort**.

1. Följ anvisningarna i [Innan du börjar](#).
2. Ta bort hårddisken (se [Ta bort hårddisken](#)).
3. Ta bort den optiska enheten (se [Ta bort den optiska enheten](#)).
4. Ta bort centrumkåpan (se [Ta bort centrumkåpan](#)).
5. Ta bort tangentbordet (se [Ta bort tangentbordet](#)).
6. Ta bort kåpan (se [Ta bort kåpan](#)).
7. Ta bort alla installerade minnesmoduler (se [Ta bort minnesmodulerna](#)).
8. Ta bort processorns kylfläns och processorn (se [Ta bort processorns kylfläns](#) och [Ta bort processorn](#)).
9. Ta bort bildskärmsmonteringen (se [Ta bort bildskärmsenheten](#)).
10. Ta bort de elva skruvarna från datorn.

ATI Mobility Radeon:



Mobile Intel® GMA:



11. Vänd datorn upprätt igen och ta loss de fem skruvarna från handledsstödets ovasida.

➔ **ANMÄRKNING:** Dra i plastfliken på ovasidan av kontakterna för att inte skada kontakterna.

12. Ta bort kablarna för styrplattan, Bluetooth-kortet och strömförsörjningskortet från respektive kontakt på moderkortet.

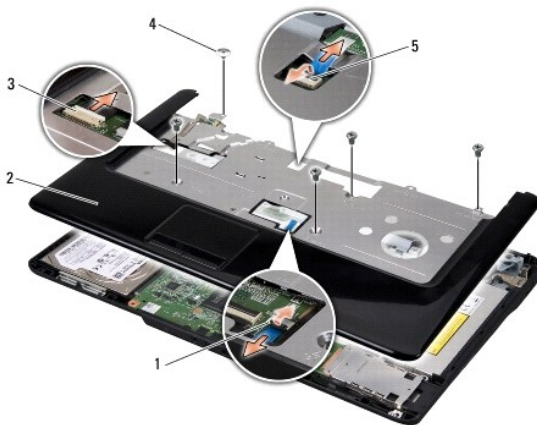

1	kontakt	2	handledsstöd
3	kontakt till Bluetooth-kortsladd	4	skruvar (5)
5	kontakt för kabeln för strömförsörjningskort		

➔ **ANMÄRKNING:** Ta försiktigt loss handledsstödet från datorbasen för att inte skada stödet.

13. Använd fingrarna för att försiktigt lossa handledsstödet från datorns undersida genom att lyfta insidan av handledsstödet medan du drar i utsidan. Börja på bakre mitten.

Sätta tillbaka handledsstödet

1. Rikta in handledsstödet mot datorns bas och kläm försiktigt fast det.
2. Anslut kablarna för styrplattan, Bluetooth-kortet och strömförsörjningskortet till kontakterna på moderkortet.
3. Sätt tillbaka de fem skruvarna på handledsstödets ovasida.
4. Vänd på datorn och skruva i de elva skruvarna på datorns bas.
5. Sätt tillbaka bildskärmsmonteringen (se [Sätta tillbaka bildskärmsmonteringen](#)).

6. Sätt tillbaka processorns kylfläns och processorn (se [Sätta tillbaka processorns kylfläns](#) och [Installera processorn](#)).
7. Sätt tillbaka eventuella minnesmoduler (se [Sätta tillbaka minnesmodulerna](#)).
8. Sätt tillbaka kåpan (se [Sätta tillbaka kåpan](#)).
9. Sätt tillbaka tangentbordet (se [Sätta tillbaka tangentbordet](#)).
10. Sätt tillbaka centrumkåpan (se [Sätta tillbaka centrumkåpan](#)).
11. Sätt tillbaka den optiska enheten (se [Sätta tillbaka den optiska enheten](#)).
12. Sätt tillbaka hårddisken (se [Byta ut hårddisken](#)).
13. Sätt tillbaka eventuella ExpressCard-kort i ExpressCard-korthållaren.
14. Skjut in batteriet i batterifacket tills det klickar fast på plats.

[Tillbaka till innehåll-sidan](#)

[Tillbaka till innehåll-sidan](#)

Strömförsörjningskort

Dell™ Inspiron™ 1545 Servicehandbok

- [Ta bort strömförsörjningskortet](#)
- [Sätta tillbaka strömförsörjningskortet](#)

⚠ VARNING! Innan du utför något arbete inuti datorn ska du läsa säkerhetsinstruktionerna som medföljde datorn. Mer information om säkert handhavande finns på Regulatory Compliance Homepage på www.dell.com/regulatory_compliance.

- ➡ **ANMÄRKNING:** Undvik elektrostatiska urladdningar genom att jorda dig själv. Använd ett antistatarmband eller vidrör en omålad metallyta (till exempel en kontakt på datorns baksida) med jämna mellanrum.
- ➡ **ANMÄRKNING:** För att undvika skador på moderkortet ska batteriet tas ur (se [Innan du arbetar inuti datorn](#)) innan du arbetar inuti datorn.
- ➡ **ANMÄRKNING:** Reparationer av datorn får endast utföras av kvalificerade servicetekniker. Skador som uppstår till följd av service som inte har godkänts av Dell omfattas inte av garantin.

Ta bort strömförsörjningskortet

1. Följ anvisningarna i [Innan du börjar](#).
2. Ta bort centrumkåpan (se [Ta bort centrumkåpan](#)).
3. Ta bort tangentbordet (se [Ta bort tangentbordet](#)).
4. Lyft kabelkontaktspärren som håller kabeln till strömförsörjningskortet på plats i kontakten på moderkortet och ta loss kabeln.
- ➡ **ANMÄRKNING:** Var mycket försiktig när du tar bort strömförsörjningskortet. Strömförsörjningskortet är fastklistrat vid datorn. Försök inte lossa strömförsörjningskortet genom att dra i kabeln.
5. Bänd loss strömförsörjningskortet från datorn med hjälp av en ritspenna av plast eller en skruvmejsel.
6. Lyft bort strömförsörjningskortet från datorn.

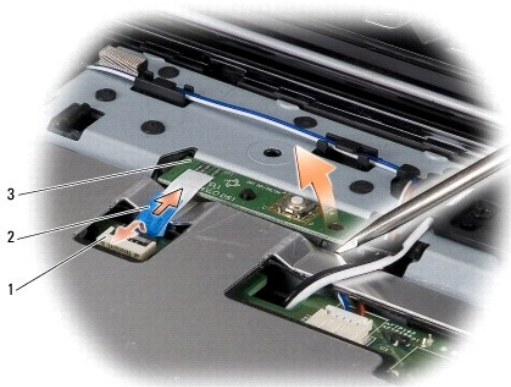

1	kabelkontakt	2	kabelflik
3	strömförsörjningskort		

Sätta tillbaka strömförsörjningskortet

1. Sätt tillbaka strömförsörjningskortet.
2. Skjut in kabeln till strömförsörjningskortet i kabelkontakten på moderkortet och tryck ned kabelkontaktspärren som håller kabeln till strömförsörjningskortet på plats i moderkortskontakten.

3. Sätt tillbaka tangentbordet (se [Sätta tillbaka tangentbordet](#)).
4. Sätt tillbaka centrumkåpan (se [Sätta tillbaka centrumkåpan](#)).
5. Skjut in batteriet i batterifacket tills det klickar fast på plats.

[Tillbaka till innehåll-sidan](#)

[Tillbaka till innehåll-sidan](#)

Högtalare

Dell™ Inspiron™ 1545 Servicehandbok

- [Ta bort högtalarna](#)
- [Sätta tillbaka högtalarna](#)

⚠ VARNING! Innan du utför något arbete inuti datorn ska du läsa säkerhetsinstruktionerna som medföljde datorn. Mer information om säkert handhavande finns på Regulatory Compliance Homepage på www.dell.com/regulatory_compliance.

- **ANMÄRKNING:** Undvik elektrostatiska urladdningar genom att jorda dig själv – använd ett antistatarmband eller vidrör en omålad metallyta (t.ex. datorns baksida) med jämna mellanrum.
- **ANMÄRKNING:** För att undvika skador på moderkortet ska batteriet tas ur (se [Innan du arbetar inuti datorn](#)) innan du arbetar inuti datorn.
- **ANMÄRKNING:** Reparationer av datorn får endast utföras av kvalificerade servicetekniker. Skador som uppstår till följd av service som inte har godkänts av Dell omfattas inte av garantin.

Ta bort högtalarna

1. Följ anvisningarna i [Innan du börjar](#).
2. Ta bort handledsstödet ([Ta bort handledsstödet](#)).
3. Ta loss de fyra högtalarskruvarna (två på varje högtalare) från datorn.

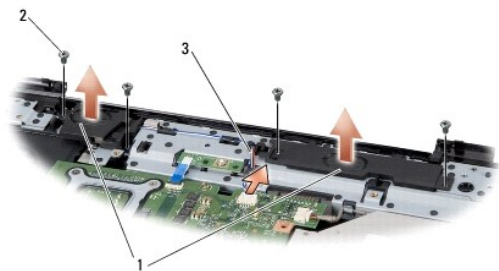

1	högtalare (2)	2	skruvar (4)
3	högtalarkabel		

4. Koppla loss högtalarkabeln från kontakten på moderkortet.
5. Notera hur sladdarna sitter och lossa försiktigt sladden från kabelhållarna.
6. Ta loss högtalarna och sladden.

Sätta tillbaka högtalarna

1. Placera högtalarna där du vill ha dem.
2. Dra högtalarsladden genom kabelhållarna.
3. Anslut högtalarkabeln till kontakten på moderkortet.
4. Sätt tillbaka de fyra högtalarskruvarna (två på varje högtalare) som håller högtalarna på plats.
5. Sätt tillbaka handledsstödet ([Sätta tillbaka handledsstödet](#)).

[Tillbaka till innehåll-sidan](#)

[Tillbaka till innehåll-sidan](#)

Moderkort

Dell™ Inspiron™ 1545 Servicehandbok

- [Ta ur moderkortet](#)
- [Sätta tillbaka moderkortet](#)

⚠ VARNING! Innan du utför något arbete inuti datorn ska du läsa säkerhetsinstruktionerna som medföljde datorn. Mer information om säkert handhavande finns på Regulatory Compliance Homepage på www.dell.com/regulatory_compliance.

- ➡ **ANMÄRKNING:** Undvik elektrostatiska urladdningar genom att jorda dig själv – använd ett antistatarmband eller vidrör en omålad metallyta (t.ex. datorns baksida) med jämna mellanrum.
- ➡ **ANMÄRKNING:** För att undvika skador på moderkortet ska batteriet tas ur (se [Innan du arbetar inuti datorn](#)) innan du arbetar inuti datorn.
- ➡ **ANMÄRKNING:** Reparationer av datorn får endast utföras av kvalificerade servicetekniker. Skador som uppstår till följd av service som inte har godkänts av Dell omfattas inte av garantin.

Moderkortets BIOS-krets innehåller servicenumret som även finns på en streckkodsetikett på datorns undersida. I utrustningen för att byta ut moderkortet ingår en cd-skiva med ett verktyg för överföring av servicenumret till det nya moderkortet.

- ➡ **ANMÄRKNING:** Håll alltid komponenterna och korten i kanterna och undvik att röra vid stift och kontakter.

Ta ur moderkortet

1. Följ anvisningarna i [Innan du börjar](#).
2. Ta bort hårddisken (se [Ta bort hårddisken](#)).
3. Ta bort den optiska enheten (se [Ta bort den optiska enheten](#)).
4. Ta bort centrumkåpan (se [Ta bort centrumkåpan](#)).
5. Ta bort tangentbordet (se [Ta bort tangentbordet](#)).
6. Ta bort kåpan (se [Ta bort kåpan](#)).
7. Ta bort alla installerade minnesmoduler (se [Ta bort minnesmodulerna](#)).
8. Ta bort processorns kylfläns och processorn (se [Ta bort processorns kylfläns](#) och [Ta bort processorn](#)).
9. Ta bort bildskärmsmonteringen (se [Ta bort bildskärmsenheten](#)).
10. Ta bort handledsstödet (se [Ta bort handledsstödet](#)).
11. Ta bort dotterkortet (se [Ta bort dotterkortet](#)).
12. Ta bort de fyra skruvarna som säkrar moderkortet till datorns bas.

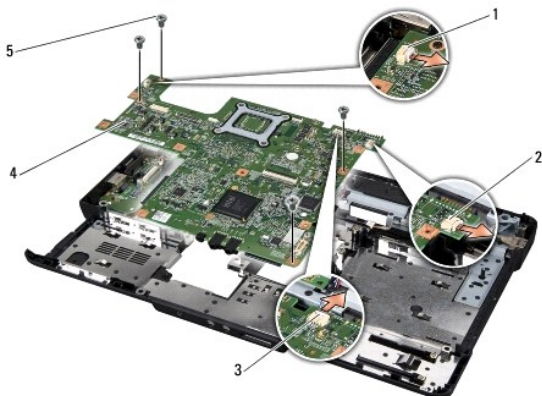

1	kontakt för kylfläktkabel	2	kontakt till USB-förlängningssladd
3	kontakt för högtalarkabel	4	moderkort
5	skruvar (4)		

13. Koppla från sladdarna för kylfläkten, högtalarna och USB-kortet från respektive kontakt på moderkortet.
14. Lyft moderkortet vinklat mot sidan av datorn och sedan ut genom datorns undersida.
15. Om tillämpligt tar du bort det installerade Mini-Card-kortet (se [Ta bort Mini-Card-kortet](#) och).

Sätta tillbaka moderkortet

1. Om tillämpligt sätter du tillbaka Mini-Card-kortet (se [Sätta tillbaka Mini-Card-kort](#) och).
2. Sätt tillbaka moderkortet i datorns bas.
3. Anslut sladdarna för kylfläkten, högtalarna och USB-kortet till respektive kontakt på moderkortet.
4. Sätt tillbaka de fyra skruvarna som säkrar moderkortet till datorns bas.
5. Sätt tillbaka dotterkortet (se [Sätta tillbaka dotterkortet](#)).
6. Sätt tillbaka handledsstödet (se [Sätta tillbaka handledsstödet](#)).
7. Sätt tillbaka bildskärmsmonteringen (se [Sätta tillbaka bildskärmsmonteringen](#)).
8. Sätt tillbaka processorns kylfläns och processorn (se [Sätta tillbaka processorns kylfläns](#) och [Installera processorn](#)).
9. Sätt tillbaka alla installerade minnesmoduler (se [Sätta tillbaka minnesmodulerna](#)).
10. Sätt tillbaka kåpan (se [Sätta tillbaka kåpan](#)).
11. Sätt tillbaka tangentbordet (se [Sätta tillbaka tangentbordet](#)).
12. Sätt tillbaka centrumkåpan (se [Sätta tillbaka centrumkåpan](#)).
13. Sätt tillbaka den optiska enheten (se [Sätta tillbaka den optiska enheten](#)).
14. Sätt tillbaka hårddisken (se [Byta ut hårddisken](#)).
15. Sätt tillbaka eventuella ExpressCard-kort i ExpressCard-korthållaren.
16. Skjut in batteriet i batterifacket tills det klickar fast på plats.

 **ANMÄRKNING:** Innan du sätter på datorn skall du sätta tillbaka alla skruvar och säkerställa att inte lösa skruvar blir kvar i datorn. Om du inte gör det kan datorn skadas.

17. Slå på strömmen till datorn.

 **OBS!** När du har satt tillbaka moderkortet ska du ange servicenumret för det nya moderkortet i BIOS.

18. Sätt i cd-skivan för uppdatering av BIOS som medföljde det nya moderkortet i lämplig enhet. Följ instruktionerna på skärmen.

[Tillbaka till innehåll-sidan](#)

[Tillbaka till innehåll-sidan](#)

Dell™ Inspiron™ 1545 Servicehandbok

 **OBS!** Detta meddelande innehåller viktig information som kan hjälpa dig att få ut mer av din dator.

 **ANMÄRKNING:** Här visas information om potentiell skada på maskinvaran eller dataförlust, samt hur du undviker detta.

 **VARNING! En varning signalerar risk för skada på egendom eller person, eller livsfara.**

Informationen i detta dokument kan ändras utan föregående varning.
© 2009 Dell Inc. Med ensamrätt.

Återgivning i någon form utan skriftligt tillstånd från Dell Inc. är strängt förbjuden.

Varumärken som används i den här texten: *Dell*, *Inspiron* och *DELL*-logotypen är varumärken som tillhör Dell Inc.; *Bluetooth* är ett registrerat varumärke som tillhör Bluetooth SIG, Inc. och används av Dell under licens; *Microsoft*, *Windows*, *Windows Vista* och *Windows Vista-startknappslogotypen* är antingen varumärken eller registrerade varumärken som tillhör Microsoft Corporation i USA och/eller andra länder.

Övriga varumärken kan användas i dokumentet som hänvisning till antingen de enheter som gör anspråk på varumärkena eller deras produkter. Dell Inc. frångår sig allt ägarintresse av andra varumärken än sina egna.

Mars 2009 Rev. A01

[Tillbaka till innehåll-sidan](#)

[Tillbaka till innehåll-sidan](#)

USB-förlängningsladd

Dell™ Inspiron™ 1545 Servicehandbok

- [Ta bort USB-förlängningsladd](#)
- [Sätta tillbaka USB-förlängningsladd](#)

⚠ VARNING! Innan du utför något arbete inuti datorn ska du läsa säkerhetsinstruktionerna som medföljde datorn. Mer information om säkert handhavande finns på Regulatory Compliance Homepage på www.dell.com/regulatory_compliance.

- ➡ **ANMÄRKNING:** Undvik elektrostatiska urladdningar genom att jorda dig själv. Använd ett antistatarmband eller vidrör en omålad metallyta (till exempel en kontakt på datorns baksida) med jämna mellanrum.
- ➡ **ANMÄRKNING:** För att undvika skador på moderkortet ska batteriet tas ur (se [Innan du arbetar inuti datorn](#)) innan du arbetar inuti datorn.
- ➡ **ANMÄRKNING:** Reparationer av datorn får endast utföras av kvalificerade servicetekniker. Skador som uppstår till följd av service som inte har godkänts av Dell omfattas inte av garantin.

Ta bort USB-förlängningsladd

1. Följ anvisningarna i [Innan du arbetar inuti datorn](#).
2. Ta bort handledsstödet (se [Ta bort handledsstödet](#)).
3. Ta bort de två skruvarna som håller USB-kontakten på plats.
4. Ta bort USB-förlängningsladd från kabelhållaren.
5. Koppla bort USB-förlängningsladd från moderkortets kontakt.
6. Lyft ut sladden från datorn.

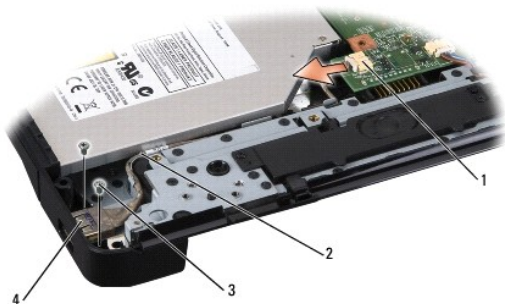

1	kabelkontakt	2	kabeldragning
3	skruvar (2)	4	USB-kontakt

Sätta tillbaka USB-förlängningsladd

1. Placera USB-kontakten tillsammans med USB-förlängningsladd i kabelhållaren på datorn.
2. Sätt tillbaka de två skruvarna som håller USB-kontakten på plats.
3. Anslut kabeln till kontakten på moderkortet.
- ➡ **ANMÄRKNING:** Innan du sätter på datorn skall du sätta tillbaka alla skruvar och säkerställa att inte lösa skruvar blir kvar i datorn. Om du inte gör det kan datorn skadas.
4. Sätt tillbaka handledsstödet (se [Sätta tillbaka handledsstödet](#)).

[Tillbaka till innehålls-sidan](#)